

amber  
expo<sup>®</sup> katalog  
infrastruktury  
2025



# O NAS

**Międzynarodowe Targi Gdańskie SA** jako organizator wielu różnorodnych wydarzeń gospodarczych, naukowych, społecznych i kulturalnych oraz właściciel Centrum Wystawienniczo-Kongresowego AMBEREXPO posiadają szeroką ofertę wynajmu infrastruktury eventowej, targowej i konferencyjnej.

Dysponujemy sprzętem mającym zastosowanie podczas imprez zarówno w obiektach (jak zabudowa wystawiennicza, meble, wyposażenie stoisk, multimedia), jak i w plenerze (sceny, podesty, stoiska, drewniane domki, elementy scenograficzne, elektryczne). Nasz doświadczony zespół pracowników pomoże Państwu dobrać odpowiednią do zorganizowania wydarzenia infrastrukturę, zabezpieczy transport i profesjonalny montaż.

**AMBEREXPO** w liczbach:

- STREFA WYSTAWIENNICZA: 13 000 m<sup>2</sup>
- STREFA KONGRESOWA: 2200 m<sup>2</sup>
- STREFA VIP: 6 pokoi na specjalne spotkania
- FOYER poziom 0: 1500 m<sup>2</sup>
- FOYER poziom 1: 1000 m<sup>2</sup>

**Oferujemy konkurencyjne ceny, ustalone indywidualnie.  
Zapraszamy do współpracy i kontaktu:**

**[sprzedaz@amberexpo.pl](mailto:sprzedaz@amberexpo.pl)**

# SPIS TREŚCI

estrada	4
infrastruktura eventowa	10
meble	26
zabudowa	50
nośniki reklamowe	62
wyposażenie IT	69
nagłośnienie	72
elektryka	78
sale konferencyjne	83
kontenery	95

# ESTRADA



## ESTRADA

# SCENY

Produkt

SCENA MOBILNA

Wymiary w cm  
(dł. x szer. x wys.)

6x8

Liczba

1

Możliwość  
wypożyczenia  
w obiekcie

✓

Możliwość  
wypożyczenia  
poza obiektem

✓

Dodatkowe informacje



SCENA

1200 x 1000

1

✓

✓

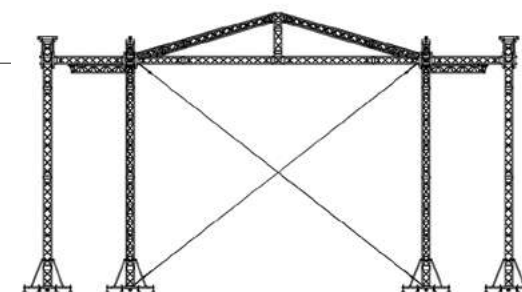

**ESTRADY****NOGI**

Produkt

Wymiary w cm  
(dł. x szer. x wys.)

Liczba

Możliwość  
wypożyczenia  
w obiekcieMożliwość  
wypożyczenia  
poza obiektem

Dodatkowe informacje

PODEST SCENICZNY Z NOGAMI	NOGI DO PODESTÓW SCENICZNYCH	NOGI DO PODESTÓW SCENICZNYCH	NOGI DO PODESTÓW SCENICZNYCH	NOGI DO PODESTÓW SCENICZNYCH
100 x 200	30	30 – 42	60 – 100	100 – 180
72	43	32	172	151
✓	✓	✓	✓	✓
✓	✓	✓	✓	✓
	• drewniane- stałe	• regulowane	• regulowane	• regulowane

## ESTRADY

# INNE

Produkt

WCIĄGARKA

Wymiary w cm  
(dł. x szer. x wys.)

nd.

Liczba

64

Możliwość  
wypożyczenia  
w obiekcie

✓

Możliwość  
wypożyczenia  
poza obiektem

✓

Dodatkowe informacje

- udźwig od 500kg do 1,5 t



MAUSER  
BANIAK  
BALASTOWY

120x100x118

16

✓

✓



## ESTRADY

## INNE

Produkt

Wymiary w cm  
(dł. x szer. x wys.)

Liczba

Możliwość  
wypożyczenia  
w obiekcie

Możliwość  
wypożyczenia  
poza obiektem

Dodatkowe informacje

PASY DO  
PODWIESZEŃ

nd.

✓

✗

- DOR ZT L obw 8m  
Lr 4m - 250 szt
- DOR ZT Z obw 3m  
Lr 1m - 210 szt



KURTYNA/KOTARA  
500SGM SOUND  
ABSORBER

1x300x1000

400mb

✓

✓

- łącznie 400mb  
z możliwością  
podziału na  
moduły 3m
- 10m wysokość





## ESTRADY

Produkt

Wymiary w cm  
(dł. x szer. x wys.)

Liczba

Możliwość  
wypożyczenia  
w obiekcie

Możliwość  
wypożyczenia  
poza obiektem

Dodatkowe informacje

## INNE

PIPE & DRIPE

1x300x400

32



- 96 mb
- wys. regulowana od 180–400 cm
- szer. regulowana od 160–300 cm



# INFRASTRUKTURA EVENTOWA

## INFRASTRUKTURA EVENTOWA

# INFRASTRUKTURA

Produkt

STOLIK  
SZEŚCIOKĄTNY

Wymiary w cm  
(dł. x szer. x wys.)

wys.110

Liczba

35

Możliwość  
wypożyczenia  
w obiekcie

✓

Możliwość  
wypożyczenia  
poza obiektem

✓

Dodatkowe informacje

- stolik na 1 nodze



STOŁY Z BECZEK

nd.

20

✓

✓



## INFRASTRUKTURA EVENTOWA

# INFRASTRUKTURA

Produkt

STÓŁ MAUSER

Wymiary w cm  
(dł. x szer. x wys.)

nd.

Liczba

5

Możliwość  
wypożyczenia  
w obiekcie

✓

Możliwość  
wypożyczenia  
poza obiektem

✗

Dodatkowe informacje



LEŻAKI

125 x 51

300

✓

✓



## INFRASTRUKTURA EVENTOWA

# INFRASTRUKTURA

Produkt

PUFA  
ZEWNĘTRZNA

Wymiary w cm  
(dł. x szer. x wys.)

nd.

Liczba

60

Możliwość  
wypożyczenia  
w obiekcie

✓

Możliwość  
wypożyczenia  
poza obiektem

✓

Dodatkowe informacje

- skórzane 20 sztuk



ŁAWKI OKRĄGŁE

nd.

4

✓

✓





## INFRASTRUKTURA EVENTOWA

# INFRASTRUKTURA

Produkt

PAŚNIK

Wymiary w cm  
(dł. x szer. x wys.)

255 x 235

Liczba

5

Możliwość  
wypożyczenia  
w obiekcie

✓

Możliwość  
wypożyczenia  
poza obiektem

✓

Dodatkowe informacje

- oświetlenie



PAŚNIK  
NA PROMIENNIK

240 x 240

9

✓

✓

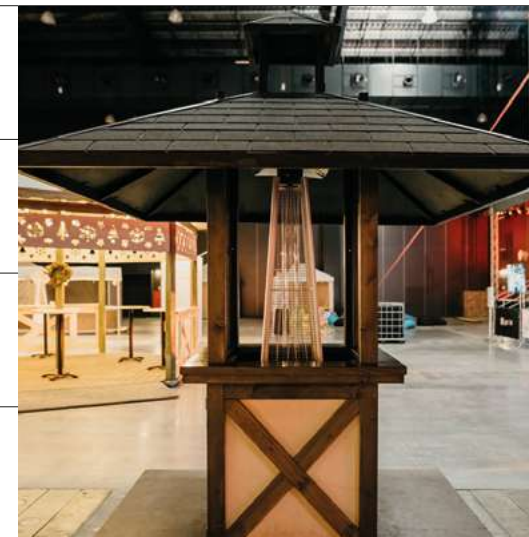

## INFRASTRUKTURA EVENTOWA

# INFRASTRUKTURA

Produkt

GRILL / PALENISKO

Wymiary w cm  
(dł. x szer. x wys.)

140 x 140 x 193

Liczba

1

Możliwość  
wypożyczenia  
w obiekcie

✓

Możliwość  
wypożyczenia  
poza obiektem

✓

Dodatkowe informacje



ALTANKA  
FOODCOURT

2,7 x 5,4 x 2,7

9

✓

✓

- bok o szerokości 2,7m
- przekątna 5,4m
- wysokość w maksymalnym punkcie 2,7m



## INFRASTRUKTURA EVENTOWA

# INFRASTRUKTURA

Produkt

MULTIMEDIANA  
ŁAWKA

Wymiary w cm  
(dł. x szer. x wys.)

nd.

Liczba

2

Możliwość  
wypożyczenia  
w obiekcie

✓

Możliwość  
wypożyczenia  
poza obiektem

✓

Dodatkowe informacje



LED BAR  
– WEWNĘTRZNY

1080 x 65 x 88

25

✓

✓



- źródło światła: LED 24 x 3W RGB
- zużycie energii: 80W
- kanały DMX: 8
- kąt padania wiązki światła: 25°
- temperatura pracy: -20~40°C
- złącze zasilania: IEC in/out
- złącze danych: DMX 3 pin
- sterowanie: auto, sound, DMX512, master/slave
- obudowa: metalowa
- chłodzenie: radiator (brak wentylatora)
- waga netto: 2 kg
- zasilanie: 4AC 100V-240V, 50Hz/60Hz



## INFRASTRUKTURA EVENTOWA

# INFRASTRUKTURA

Produkt

Wymiary w cm  
(dł. x szer. x wys.)

Liczba

Możliwość  
wypożyczenia  
w obiekcie

Możliwość  
wypożyczenia  
poza obiektem

Dodatkowe informacje

LAMPA LED PAR  
ZEWNĘTRZNA

nd.

16

✓

✓



- typ reflektora: Wash
- moc zasilania: 180 W
- typ LED: RGBW
- kąt emisji światła: 25 °
- stopień ochrony IP: Tak
- praca na baterie: Nie
- wykończenie flat: Tak
- kolor: Czarny

STÓŁ SZPULA

nd.

9

✓

✓

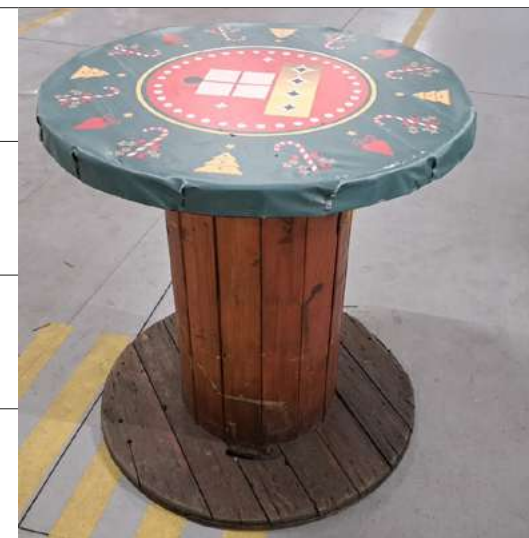

## INFRASTRUKTURA EVENTOWA

# SCENOGRAFIA

Produkt

ALTANKA

Wymiary w cm  
(dł. x szer. x wys.)

300 x 300 x 320

Liczba

1

Możliwość  
wypożyczenia  
w obiekcie

✓

Możliwość  
wypożyczenia  
poza obiektem

✓

Dodatkowe informacje



PODEST ZIELONY  
DO ALTANKI

300 x 300 x 40



3

✓

✓

# STOISKA

Produkt

Wymiary w cm  
(dł. x szer. x wys.)

Liczba

Możliwość  
wypożyczenia  
w obiekcie

Możliwość  
wypożyczenia  
poza obiektem

Dodatkowe informacje

**NAMIOT  
EKSPRESOWY  
5X5**

500 x 500

3

✓

✓

- 2 sztuki białe
- 1 sztuka beżowa



**NAMIOT 8X10**

800 x 1000

2

✓

✓



# STOISKA

Produkt

ALTANA 3X3

Wymiary w cm  
(dł. x szer. x wys.)

300 x 300 x 280

Liczba

45

Możliwość  
wypożyczenia  
w obiekcie



Możliwość  
wypożyczenia  
poza obiektem



Dodatkowe informacje

- ściany otwarte/  
zamknięte

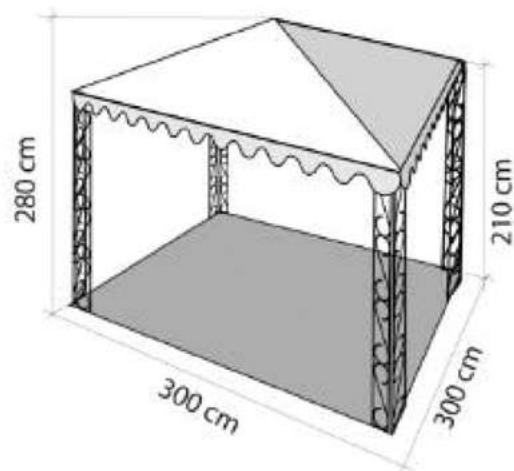

DOMEK  
KAMIENICZKA

300 x 200 x 355

29



- kamieniczka
- 2 blaty

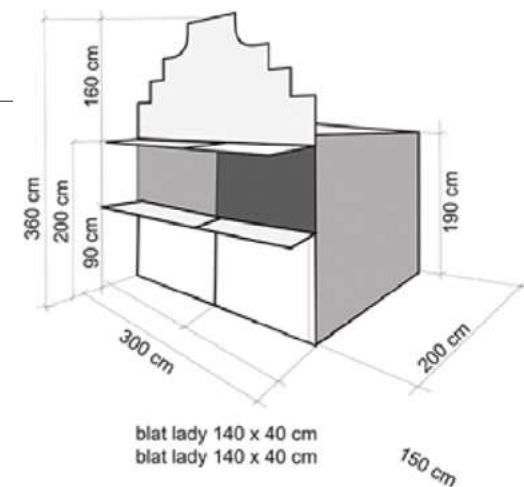



# STOISKA

Produkt

**DOMEK – D6**

Wymiary w cm  
(dł. x szer. x wys.)

290 x 222 x 274

Liczba

94

Możliwość  
wypożyczenia  
w obiekcie



Możliwość  
wypożyczenia  
poza obiektem



Dodatkowe informacje

- czarne 46 sztuk
- żółte 18 sztuk
- niebieskie 30 sztuk

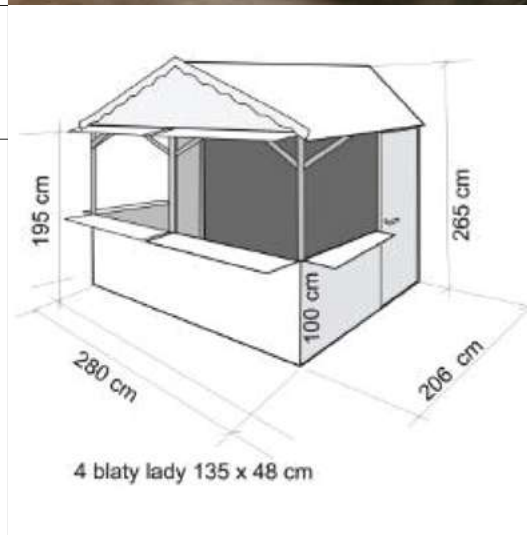

**DOMEK – D8**

380 x 222 x 274

60 zielonych  
10 czarnych



- na ramie  
metalowej



# STOISKA

Produkt

**DOMEK – ŁOSIA**

Wymiary w cm  
(dł. x szer. x wys.)

600 x 222 x 274

Liczba

1

Możliwość  
wypożyczenia  
w obiekcie

✓

Możliwość  
wypożyczenia  
poza obiektem

✓

Dodatkowe informacje



**DOMEK – KARCZMA**

600 x 222 x 274

2

✓

✓



# STOISKA

Produkt

NAMIOT 2 X 3

Wymiary w cm  
(dł. x szer. x wys.)

205 x 305 x 238

Liczba

255

Możliwość  
wypożyczenia  
w obiekcie



Możliwość  
wypożyczenia  
poza obiektem



Dodatkowe informacje

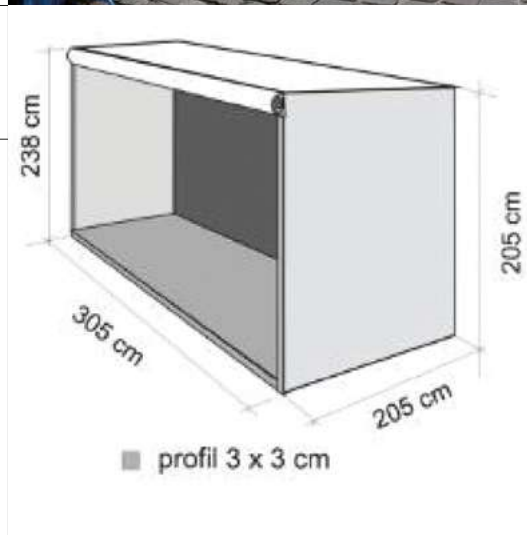

NAMIOT 2 X 2

205 x 205 x 238

110

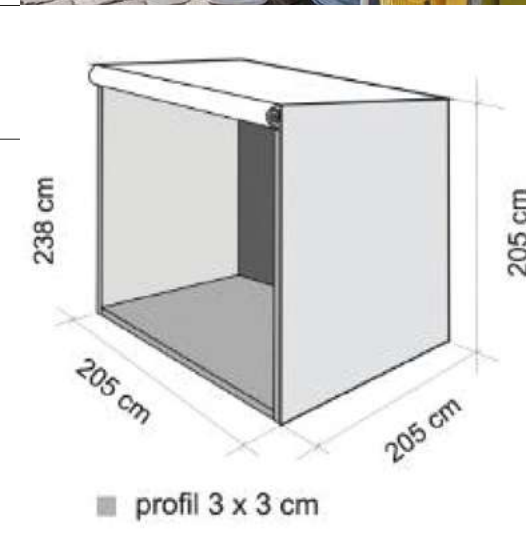

# STOISKA

Produkt

NAMIOT 5 X 5  
"TUREK"

Wymiary w cm  
(dł. x szer. x wys.)

500 x 500 x 543

Liczba

9

Możliwość  
wypożyczenia  
w obiekcie



Możliwość  
wypożyczenia  
poza obiektem



Dodatkowe informacje



PARASOL

średnica 200

25





## INFRASTRUKTURA EVENTOWA

# STOISKA

Produkt

KRAM

Wymiary w cm  
(dł. x szer. x wys.)

150 x 200

Liczba

119

Możliwość  
wypożyczenia  
w obiekcie



Możliwość  
wypożyczenia  
poza obiektem



Dodatkowe informacje

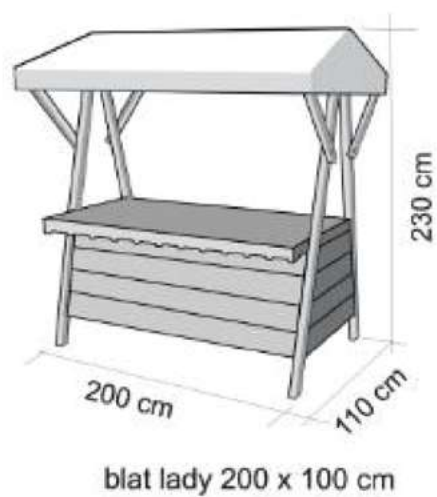

KARCZMA

nd.

1



# MEBLE

## MEBLE

# MEBLE

Produkt

STÓŁ  
Z REGULOWANĄ  
WYSOKOŚCIĄ



Wymiary w cm  
(dł. x szer. x wys.)

120 x 60 x 68  
– 83 – 95

Liczba

12

Możliwość  
wypożyczenia  
w obiekcie

✓

Możliwość  
wypożyczenia  
poza obiektem

✓

Dodatkowe informacje

STÓŁ  
KONFERENCYJNY  
120X80



120 x 80 x 75

270

✓

✓

## MEBLE

# MEBLE

Produkt

STOLIK KAWOWY  
SZARY

Wymiary w cm  
(dł. x szer. x wys.)

80 x 80 x 45

Liczba

6

Możliwość  
wypożyczenia  
w obiekcie

✓

Możliwość  
wypożyczenia  
poza obiektem

✓

Dodatkowe informacje

- grubość blatu  
5 cm



STOLIK KAWOWY  
TYP IKEA

40 x 60 x 45

20

✓

✓

- grubość blatu 5  
cm



## MEBLE

# MEBLE

Produkt

STÓŁ  
KONFERENCYJNY  
150X70

Wymiary w cm  
(dł. x szer. x wys.)

150 x 70 x 75

Liczba

130

Możliwość  
wypożyczenia  
w obiekcie

✓

Możliwość  
wypożyczenia  
poza obiektem

✓

Dodatkowe informacje



STÓŁ  
KONFERENCYJNY  
200X70

200 x 70 x 75

4

✓

✓



## MEBLE

# MEBLE

Produkt

STÓŁ  
KWADRATOWY  
80X80



Wymiary w cm  
(dł. x szer. x wys.)

80 x 80

Liczba

320

Możliwość  
wypożyczenia  
w obiekcie



Możliwość  
wypożyczenia  
poza obiektem



Dodatkowe informacje

- wkręcane nogi

STÓŁ  
KONFERENCYJNY  
120X60



120 x 60 x 75

36



- nogi wkręcane

## MEBLE

# MEBLE

Produkt

STÓŁ  
KONFERENCYJNY  
150X70



Wymiary w cm  
(dł. x szer. x wys.)

150 x 70 x 75

Liczba

190

Możliwość  
wypożyczenia  
w obiekcie



Możliwość  
wypożyczenia  
poza obiektem



Dodatkowe informacje

STÓŁ BANKIETOWY  
12 OSOBOWY



ø 200 x 75

27





**SALE  
KONFERENCYJNE**

## MEBLE

Produkt

**STÓŁ BANKIETOWY  
10 OSOBOWY**

Wymiary w cm  
(dł. x szer. x wys.)

∅ 180 x 75

Liczba

40

Możliwość  
wypożyczenia  
w obiekcie

✓

Możliwość  
wypożyczenia  
poza obiektem

✓

Dodatkowe informacje



**LADA RECEPCYJNA  
MAŁA**

50 x 60 x 100

1

✓

✓





## MEBLE

# MEBLE

Produkt

KOMODA

Wymiary w cm  
(dł. x szer. x wys.)

40 x 70 x 60

Liczba

4

Możliwość  
wypożyczenia  
w obiekcie

✓

Możliwość  
wypożyczenia  
poza obiektem

✓

Dodatkowe informacje

• 5 szuflad



REGAŁ  
KUBIK 1

40 x 40 x 40

21

✓

✓

• 1 półka

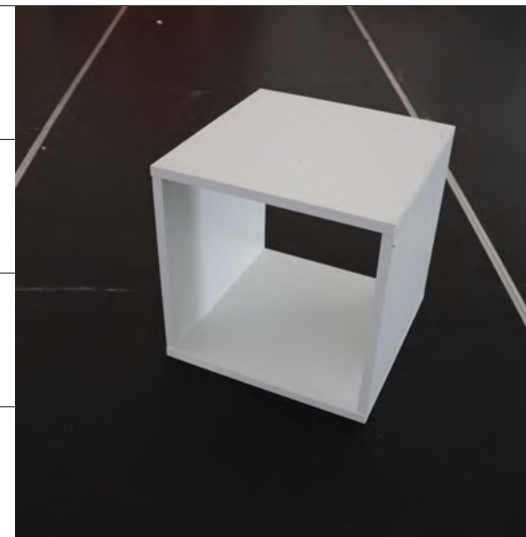

## MEBLE

# MEBLE

Produkt

REGAŁ  
KUBIK 4

Wymiary w cm  
(dł. x szer. x wys.)

67 x 30 x 67

Liczba

17

Możliwość  
wypożyczenia  
w obiekcie



Możliwość  
wypożyczenia  
poza obiektem



Dodatkowe informacje

• 4 półki



REGAŁ  
KUBIK 9

99 x 30 x 90

8



• 9 półek



## MEBLE

# MEBLE

Produkt

ŁAWY PIWNE

Wymiary w cm  
(dł. x szer. x wys.)

180

Liczba

14

Możliwość  
wypożyczenia  
w obiekcie

✓

Możliwość  
wypożyczenia  
poza obiektem

✓

Dodatkowe informacje



ŁAWY PIWNE

200

27

✓

✓



## MEBLE

# MEBLE

Produkt

LOCKERS 4

Wymiary w cm  
(dł. x szer. x wys.)

49 x 60 x 180

Liczba

13

Możliwość  
wypożyczenia  
w obiekcie

✓

Możliwość  
wypożyczenia  
poza obiektem

✓

Dodatkowe informacje

- zamykana



LOCKERS 6

49 x 88,5 x 180

8

✓

✓

- zamykana



## MEBLE

Produkt

Wymiary w cm  
(dł. x szer. x wys.)

Liczba

Możliwość  
wypożyczenia  
w obiekcie

Możliwość  
wypożyczenia  
poza obiektem

Dodatkowe informacje

## MEBLE

KRZESŁO CZARNE  
KONFERENCYJNE

56 x 50 x 82

395

✓

✗



KRZESŁO  
CZERWONE  
KONFERENCYJNE

56 x 50 x 82

189

✓

✗



## MEBLE

# MEBLE

Produkt

KRZESŁO  
POMARAŃCZOWE  
KONFERENCYJNE

Wymiary w cm  
(dł. x szer. x wys.)

56 x 50 x 82

Liczba

189

Możliwość  
wypożyczenia  
w obiekcie

✓

Możliwość  
wypożyczenia  
poza obiektem

✗

Dodatkowe informacje



KRZESŁO ZIELONE  
KONFERENCYJNE

56 x 50 x 82

178

✓

✗



## MEBLE

# MEBLE

Produkt

KRZESŁO  
Z PODPARCIEM

Wymiary w cm  
(dł. x szer. x wys.)

57 x 48 x 82

Liczba

55

Możliwość  
wypożyczenia  
w obiekcie

✓

Możliwość  
wypożyczenia  
poza obiektem

✗

Dodatkowe informacje

- 8 sztuk  
z zdemontowanym  
podparciem



HOKER  
SKÓRZANY

37 x 37 x 100

10

✓

✗

- drewniany



## MEBLE

# MEBLE

Produkt

HOKER

Wymiary w cm  
(dł. x szer. x wys.)

37 x 37 x 100

Liczba

80

Możliwość  
wypożyczenia  
w obiekcie

✓

Możliwość  
wypożyczenia  
poza obiektem

✓

Dodatkowe informacje



KRZESŁO  
PLASTIKOWE  
ISO

nd.

160

✓

✓





## MEBLE

Produkt

Wymiary w cm  
(dł. x szer. x wys.)

Liczba

Możliwość  
wypożyczenia  
w obiekcie

Możliwość  
wypożyczenia  
poza obiektem

Dodatkowe informacje

## MEBLE

KRZESŁO OBROTOWE  
RECEPCJA  
POMARAŃCZOWE

57 x 53 x 82

9

✓

✓



KRZESŁO OBROTOWE  
RECEPCJA CZERWONE

57 x 53 x 82

10

✓

✓



## MEBLE

# MEBLE

Produkt

KRZESŁO OBROTOWE  
RECEPCJA ZIELONE

Wymiary w cm  
(dł. x szer. x wys.)

57 x 53 x 82

Liczba

11

Możliwość  
wypożyczenia  
w obiekcie

✓

Możliwość  
wypożyczenia  
poza obiektem

✓

Dodatkowe informacje



KRZESŁO  
TAPICEROWANE  
ISO

53 x 47 x 79

1500

✓

✓

• tapicerowane



## MEBLE

# MEBLE

Produkt

FOTEL  
SKÓRZANY

Wymiary w cm  
(dł. x szer. x wys.)

57 x 52 x 86

Liczba

40

Możliwość  
wypożyczenia  
w obiekcie



Możliwość  
wypożyczenia  
poza obiektem



Dodatkowe informacje



FOTEL BIAŁY  
PLASTIKOWY

nd.

10



**SALE  
KONFERENCYJNE**

# MEBLE

<p>Produkt</p> <p>Wymiary w cm (dł. x szer. x wys.)</p> <p>Liczba</p> <p>Możliwość wypożyczenia w obiekcie</p> <p>Możliwość wypożyczenia poza obiektem</p> <p>Dodatkowe informacje</p>	<p>TOALETKA</p>		<p>LADA RECEPCYJNA ZIELONA</p>	
	<p>60 x 80 x 200</p>		<p>198 x 65 x 110</p>	
	<p>28</p>	<p>4</p>		
	<p>✓</p>	<p>✓</p>		
	<p>✓</p>	<p>✗</p>		
		<ul style="list-style-type: none"> <li>• 2 szuflady na kluczyk</li> <li>• 2 szafki na kluczyk</li> </ul>		

## MEBLE

# MEBLE

Produkt

LADA RECEPCYJNA  
CZERWONA

Wymiary w cm  
(dł. x szer. x wys.)

198 x 65 x 110

Liczba

4

Możliwość  
wypożyczenia  
w obiekcie

✓

Możliwość  
wypożyczenia  
poza obiektem

✗

Dodatkowe informacje

- 2 szuflady na kluczyk
- 2 szafki na kluczyk



LADA RECEPCYJNA  
ŻÓŁTA

198 x 65 x 110

4

✓

✗

- 2 szuflady na kluczyk
- 2 szafki na kluczyk



## MEBLE

# MEBLE

Produkt

SOFA ŻÓŁTA

Wymiary w cm  
(dł. x szer. x wys.)

164 x 65 x 66

Liczba

11

Możliwość  
wypożyczenia  
w obiekcie



Możliwość  
wypożyczenia  
poza obiektem



Dodatkowe informacje

- 11 sztuk  
z podparciem  
pod łocie



SOFA SZARA

115 x 65 x 66

16



## MEBLE

# MEBLE

Produkt

SOFA ZIELONA

Wymiary w cm  
(dł. x szer. x wys.)

164 x 65 x 66

Liczba

1

Możliwość  
wypożyczenia  
w obiekcie

✓

Możliwość  
wypożyczenia  
poza obiektem

✓

Dodatkowe informacje



SOFA CZERWONA

164 x 65 x 66

3

✓

✓



## MEBLE

# MEBLE

Produkt

WIESZAK  
SZATNIOWY

Wymiary w cm  
(dł. x szer. x wys.)

125 x 61 x 214

Liczba

39

Możliwość  
wypożyczenia  
w obiekcie

✓

Możliwość  
wypożyczenia  
poza obiektem

✓

Dodatkowe informacje

- 44 haczyki z numerkami
- regulowana wysokość



SŁUPEK NIKLOWY  
ROZWIJANY

34 x 34 x 92

40

✓

✓

- czarna taśma z logiem „amberexpo”





## MEBLE

Produkt

Wymiary w cm  
(dł. x szer. x wys.)

Liczba

Możliwość  
wypożyczenia  
w obiekcie

Możliwość  
wypożyczenia  
poza obiektem

Dodatkowe informacje

## MEBLE

SŁUPEK  
CZERWONY SZNUR

34 x 34 x 101

6

✓

✓

- maksymalna odległość pomiędzy dwoma słupkami – 160 cm



SŁUPEK NIKLOWY  
ROZWIJANY

34 x 34 x 92

40

✓

✓

- maksymalna odległość pomiędzy dwoma słupkami – 200 cm
- taśma czerwona



## MEBLE

# MEBLE

Produkt

LODÓWKA MAŁA

Wymiary w cm  
(dł. x szer. x wys.)

46 x 47 x 84

Liczba

3

Możliwość  
wypożyczenia  
w obiekcie

✓

Możliwość  
wypożyczenia  
poza obiektem

✓

Dodatkowe informacje



SZTALUGI

nd.

9

✓

✓



## MEBLE

# MEBLE

Produkt

FIRE PLACE

Wymiary w cm  
(dł. x szer. x wys.)

nd.

Liczba

Możliwość  
wypożyczenia  
w obiekcie

✓

Możliwość  
wypożyczenia  
poza obiektem

✗

Dodatkowe informacje



MÓWNICA

55 X 45 X 115

5

✓

✓

• pulpit 55 x 44



## MEBLE

# MEBLE

Produkt

STÓŁ / HOKER

Wymiary w cm  
(dł. x szer. x wys.)

nd.

Liczba

14 zestawów

Możliwość  
wypożyczenia  
w obiekcie

✓

Możliwość  
wypożyczenia  
poza obiektem

✓

Dodatkowe informacje

- zestaw – 2 stoły  
i 6 hokery



STOLIK

nd.

1

✓

✗

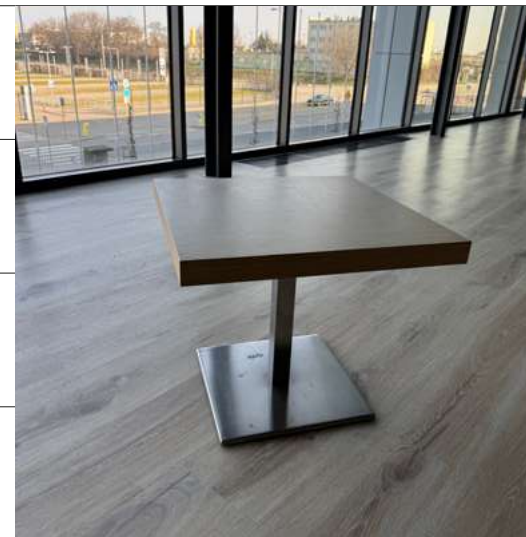

## MEBLE

# MEBLE

Produkt

FOTEL

Wymiary w cm  
(dł. x szer. x wys.)

nd.

Liczba

5

Możliwość  
wypożyczenia  
w obiekcie

✓

Możliwość  
wypożyczenia  
poza obiektem

✗

Dodatkowe informacje



SOFA

nd.

2

✓

✗



# ZABUDOWA

## ZABUDOWA

# ZABUDOWA

Produkt

GABLOTA G25  
– TYP A1

Wymiary w cm  
(dł. x szer. x wys.)

100 x 50 x 250

Liczba

zgodnie  
z zamówieniem

Możliwość  
wypożyczenia  
w obiekcie

✓

Możliwość  
wypożyczenia  
poza obiektem

✓

Dodatkowe informacje

- dwa punkty świetlne
- dwa rodzaje tylnego zamknięcia – szklane lub wypełnienie, suwane

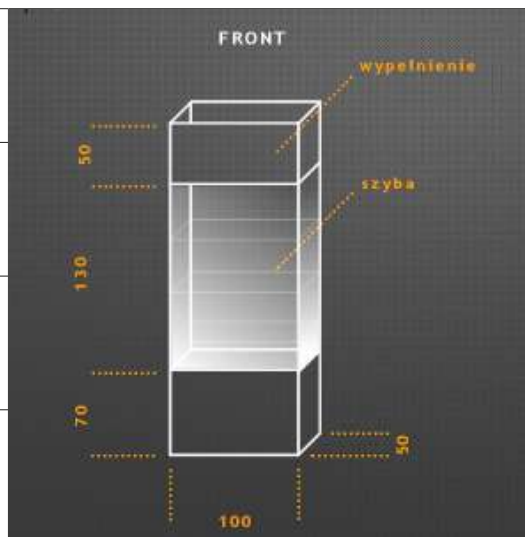

GABLOTA G25  
– TYP A2

100 x 100 x 250

zgodnie  
z zamówieniem

✓

✓

- dwa punkty świetlne
- dwa rodzaje tylnego zamknięcia – szklane lub wypełnienie, suwane

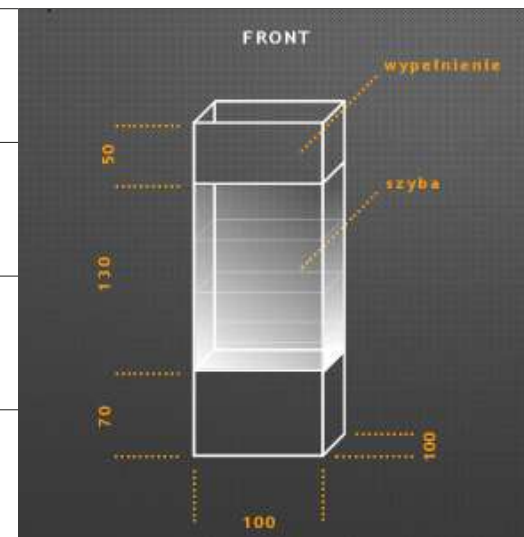

## ZABUDOWA

# ZABUDOWA

Produkt

**GABLOTA G25  
– TYP A3**

Wymiary w cm  
(dł. x szer. x wys.)

50 x 50 x 250.

Liczba

zgodnie  
z zamówieniem

Możliwość  
wypożyczenia  
w obiekcie

✓

Możliwość  
wypożyczenia  
poza obiektem

✓

Dodatkowe informacje

- dwa punkty świetlne
- dwa rodzaje tylnego zamknięcia – szklane lub wypełnienie, suwane

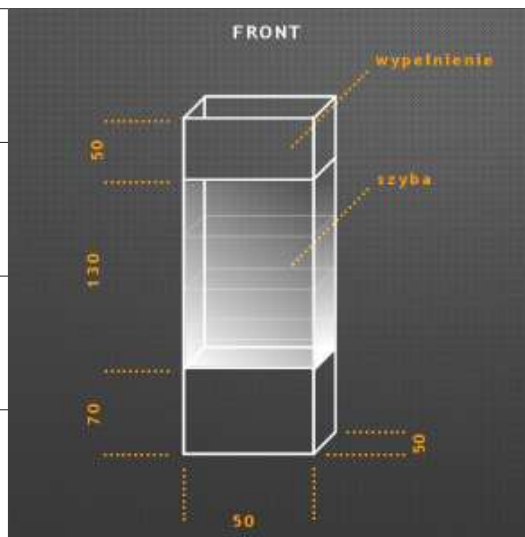

**GABLOTA G25  
– TYP B1**

100 x 50 x 250

zgodnie  
z zamówieniem

✓

✓

- dwa punkty świetlne
- dwa rodzaje tylnego zamknięcia – szklane lub wypełnienie, suwane

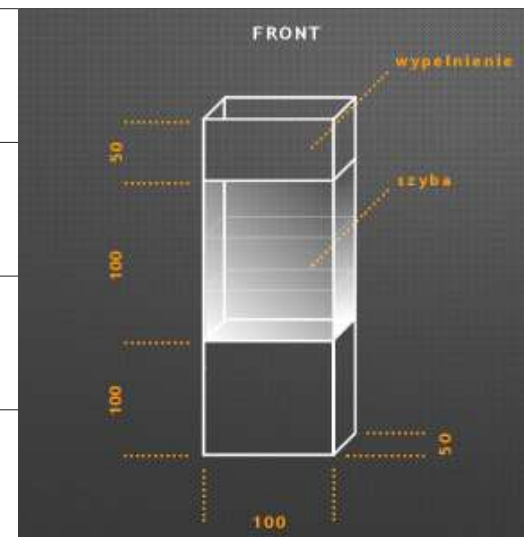



## ZABUDOWA

# ZABUDOWA

Produkt

**GABLOTA G25  
– TYP B2**

Wymiary w cm  
(dł. x szer. x wys.)

100 x 100 x 250.

Liczba

zgodnie  
z zamówieniem

Możliwość  
wypożyczenia  
w obiekcie

✓

Możliwość  
wypożyczenia  
poza obiektem

✓

Dodatkowe informacje

- dwa punkty świetlne
- dwa rodzaje tylnego zamknięcia – szklane lub wypełnienie, suwane

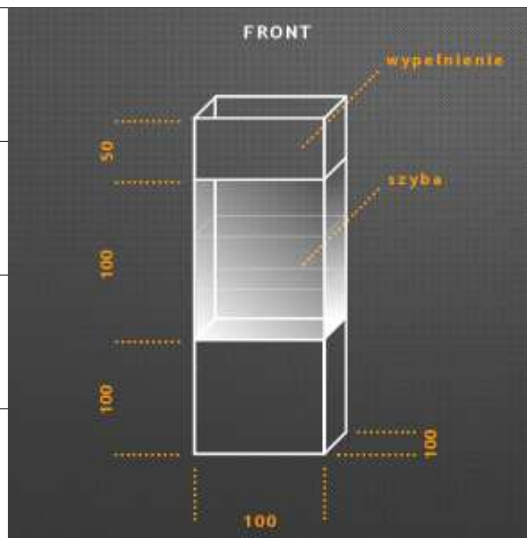

**GABLOTA G25  
– TYP B3**

50 x 50 x 250.

zgodnie  
z zamówieniem

✓

✓

- dwa punkty świetlne
- dwa rodzaje tylnego zamknięcia – szklane lub wypełnienie, suwane

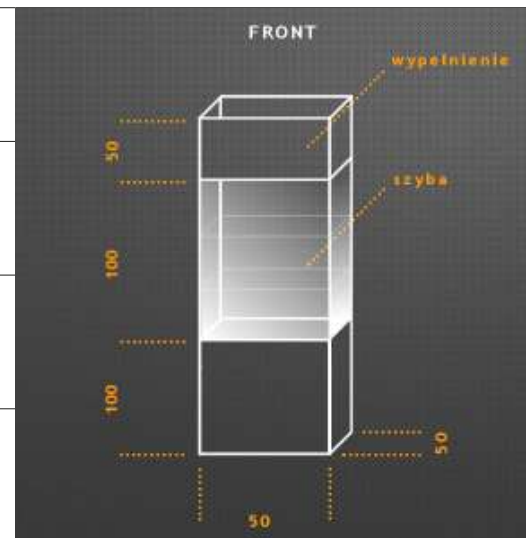

## ZABUDOWA

# ZABUDOWA

Produkt

GABLOTA G25  
– TYP C1

Wymiary w cm  
(dł. x szer. x wys.)

100 x 50 x 250

Liczba

zgodnie  
z zamówieniem

Możliwość  
wypożyczenia  
w obiekcie

✓

Możliwość  
wypożyczenia  
poza obiektem

✓

Dodatkowe informacje

- dwa punkty świetlne
- dwa rodzaje tylnego zamknięcia – szklane lub wypełnienie, suwane

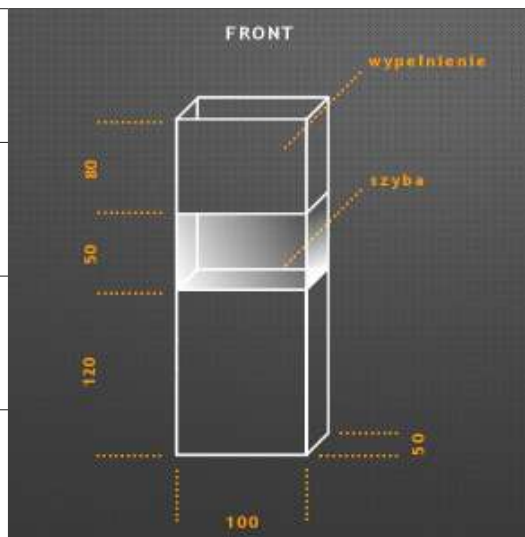

GABLOTA G25  
– TYP C2

100 x 100 x 250.

zgodnie  
z zamówieniem

✓

✓

- dwa punkty świetlne
- dwa rodzaje tylnego zamknięcia – szklane lub wypełnienie, suwane

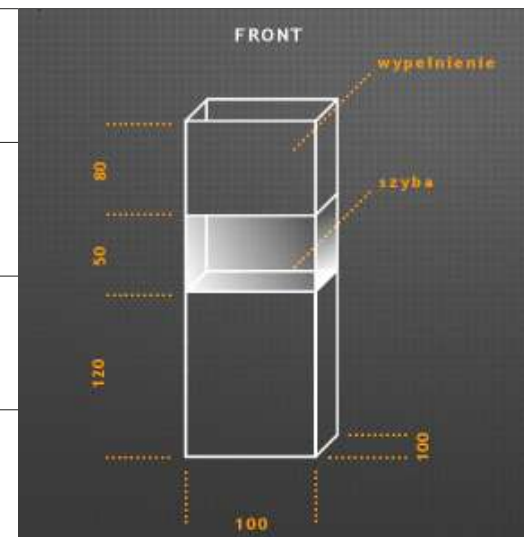

## ZABUDOWA

# ZABUDOWA

Produkt

**GABLOTA G25  
– TYP C3**

Wymiary w cm  
(dł. x szer. x wys.)

50 x 50 x 250.

Liczba

zgodnie  
z zamówieniem

Możliwość  
wypożyczenia  
w obiekcie

✓

Możliwość  
wypożyczenia  
poza obiektem

✓

Dodatkowe informacje

- dwa punkty świetlne
- dwa rodzaje tylnego zamknięcia – szklane lub wypełnienie, suwane

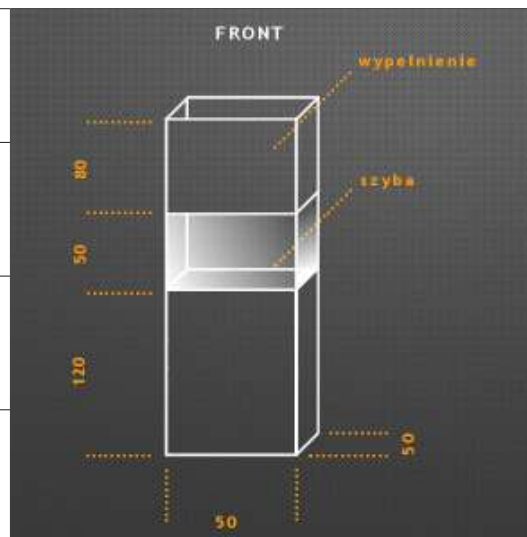

**GABLOTA G10  
– TYP 1**

100 x 50 x 100.

zgodnie  
z zamówieniem

✓

✓

- dwa punkty świetlne
- dwa rodzaje tylnego zamknięcia – szklane lub wypełnienie, tył otwierany

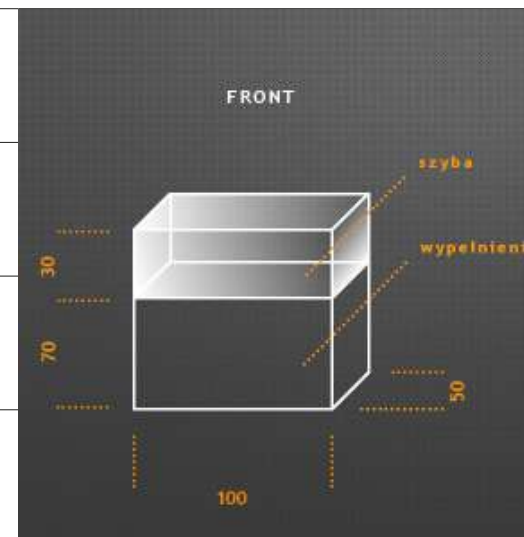

## ZABUDOWA

# ZABUDOWA

Produkt

**GABLOTA G10  
– TYP 2**

Wymiary w cm  
(dł. x szer. x wys.)

100 x 100 x 100.

Liczba

zgodnie  
z zamówieniem

Możliwość  
wypożyczenia  
w obiekcie

✓

Możliwość  
wypożyczenia  
poza obiektem

✓

Dodatkowe informacje

- dwa punkty świetlne
- dwa rodzaje tylnego zamknięcia – szklane lub wypełnienie, tył otwierany

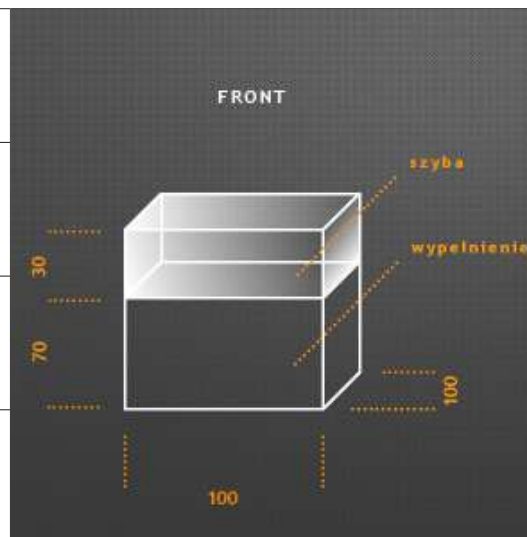

**GABLOTA G10  
– TYP 3**

50 x 50 x 100.

zgodnie  
z zamówieniem

✓

✓

- dwa punkty świetlne
- dwa rodzaje tylnego zamknięcia – szklane lub wypełnienie, tył otwierany

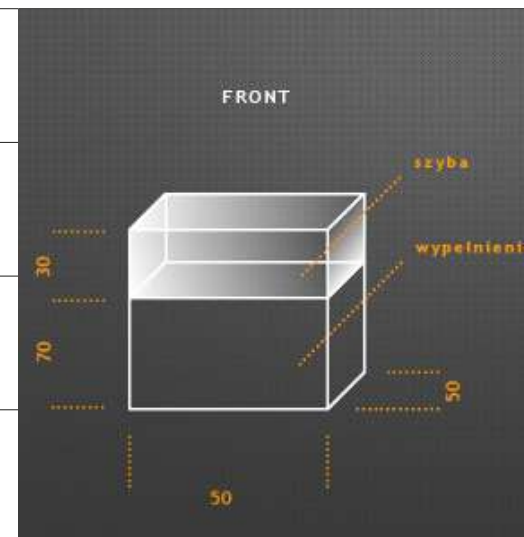

## ZABUDOWA

# ZABUDOWA

Produkt

GABLOTA – LADA

Wymiary w cm  
(dł. x szer. x wys.)

100 x 50 x 100.

Liczba

zgodnie  
z zamówieniem.

Możliwość  
wypożyczenia  
w obiekcie

✓

Możliwość  
wypożyczenia  
poza obiektem

✓

Dodatkowe informacje

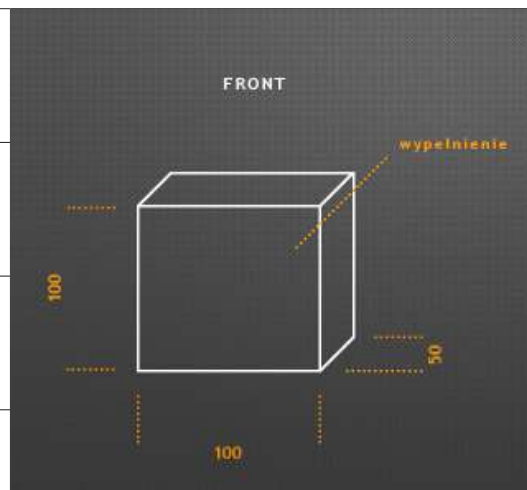

REGAŁ

100 x 50 x 250.

zgodnie  
z zamówieniem

✓

✓

- w standardzie 3 półki, możliwość montażu innej liczby

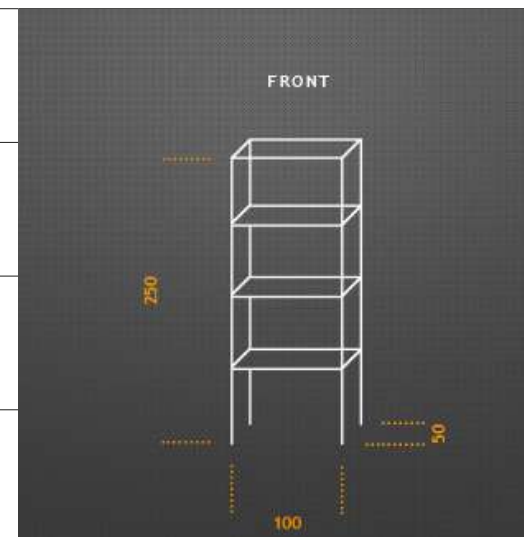

## ZABUDOWA

# ZABUDOWA

Produkt

LADA Z FRYZEM

Wymiary w cm  
(dł. x szer. x wys.)

100x50x100.

Liczba

zgodnie  
z zamówieniem

Możliwość  
wypożyczenia  
w obiekcie

✓

Możliwość  
wypożyczenia  
poza obiektem

✓

Dodatkowe informacje



STOISKO  
MODUŁOWE

200 x 123

56

✓

✓

• zaplecze 100 x 64

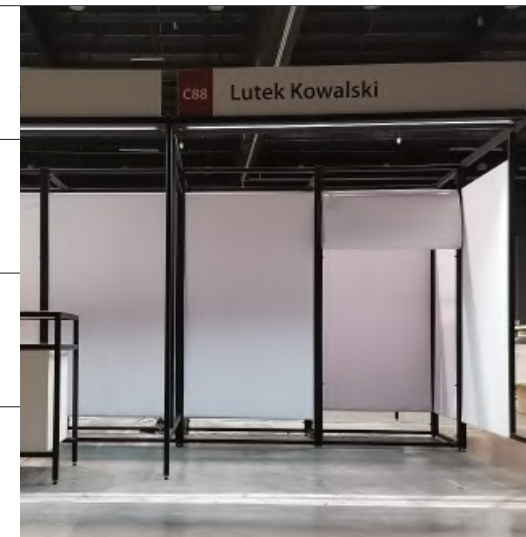



## ZABUDOWA

# ZABUDOWA

Produkt

LADA  
STOISKO  
MODUŁOWE

Wymiary w cm  
(dł. x szer. x wys.)

140 x 60 x 90

Liczba

56

Możliwość  
wypożyczenia  
w obiekcie

✓

Możliwość  
wypożyczenia  
poza obiektem

✓

Dodatkowe informacje



WIESZAK

2 x 15 x 80

65

✓

✓

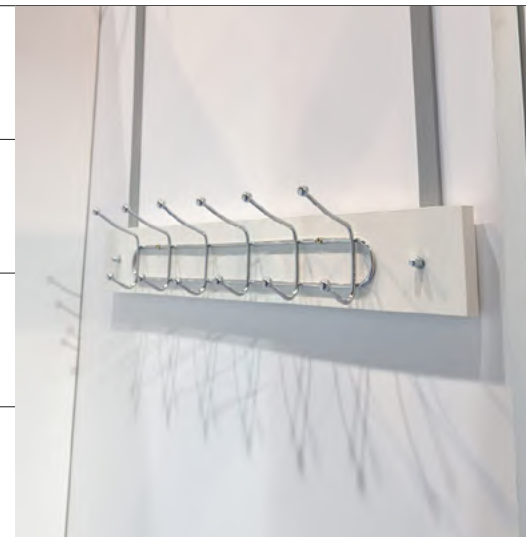

## ZABUDOWA

# ZABUDOWA OCTANORM

Produkt

STOISKO  
MODUŁOWE

Wymiary w cm  
(dł. x szer. x wys.)

300 x 300 x 250

Liczba

Możliwość  
wypożyczenia  
w obiekcie

✓

Możliwość  
wypożyczenia  
poza obiektem

✓

Dodatkowe informacje

- zabudowa typu MAXIMA OCTANORM

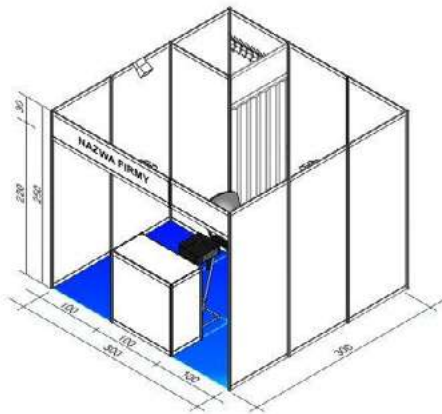

STOISKO  
MODUŁOWE

400 x 300 x 250

✓

✓

- zabudowa typu MAXIMA OCTANORM

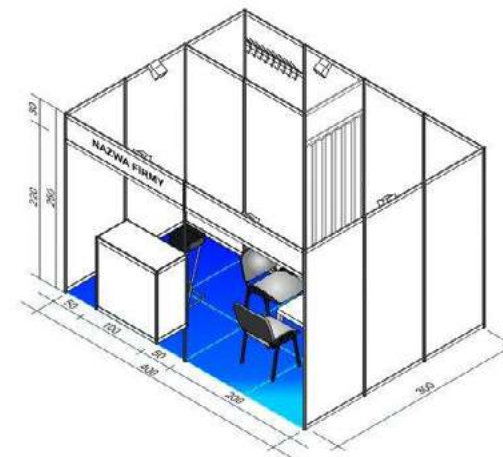

## ZABUDOWA

# ZABUDOWA OCTANORM

Produkt

STOISKO  
MODUŁOWE

Wymiary w cm  
(dł. x szer. x wys.)

500 x 300 x 250

Liczba

Możliwość  
wypożyczenia  
w obiekcie

✓

Możliwość  
wypożyczenia  
poza obiektem

✓

Dodatkowe informacje

- zabudowa typu MAXIMA OCTANORM

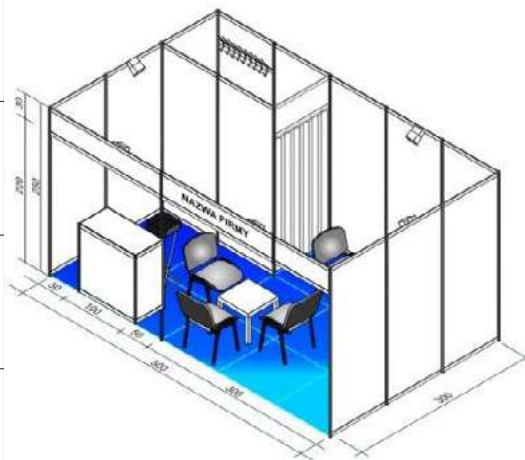

STOISKO  
MODUŁOWE

600 x 300 x 250

✓

✓

- zabudowa typu MAXIMA OCTANORM

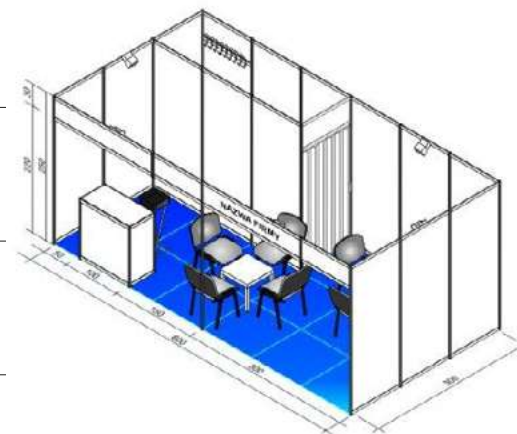

## ZABUDOWA

# ZBUDOWA PREMIUM

Produkt

STOISKO MICRO

Wymiary w cm  
(dł. x szer. x wys.)

100 x 250

Liczba

Możliwość  
wypożyczenia  
w obiekcie

✓

Możliwość  
wypożyczenia  
poza obiektem

✗

Dodatkowe informacje

- zabudowa AD system
- trybunka 1
- hoker 1



STOISKO MICRO 1

200 x 250

✓

✗

- zabudowa AD system
- trybunka 1
- hoker 1



## ZABUDOWA

# ZBUDOWA PREMIUM

Produkt

STOISKO MICRO 2

Wymiary w cm  
(dł. x szer. x wys.)

100 x 200 x 250

Liczba

Możliwość  
wypożyczenia  
w obiekcie

✓

Możliwość  
wypożyczenia  
poza obiektem

✗

Dodatkowe informacje

- zabudowa AD system
- trybunka 1
- hoker 1



# NOŚNIKI REKLAMOWE



## NOŚNIKI REKLAMOWE

# NOŚNIKI REKLAMOWE

Produkt

SAMSUNG QM 85

Wymiary w cm  
(dł. x szer. x wys.)

nd.

Liczba

6

Możliwość wypożyczenia w obiekcie

✓

Możliwość wypożyczenia poza obiektem

✗

Dodatkowe informacje

- 85 cali rozdzielczość 3040 x 2160

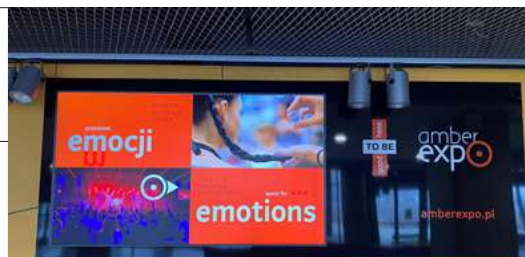

MONITORY MOBILNE

nd.

1

✓



Indywidualnie zapytanie

- 85" - 2szt
- 65" - 10szt
- 55" - 50szt
- 43" - 1szt
- Ekran na mobilnych wózkach
- możliwość stosowania w zabudowie targowej

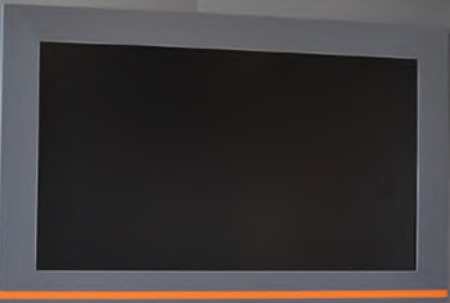

## NOŚNIKI REKLAMOWE

# NOŚNIKI REKLAMOWE

<p><b>Produkt</b></p> <p><b>Wymiary w cm (dł. x szer. x wys.)</b></p> <p><b>Liczba</b></p> <p><b>Możliwość wypożyczenia w obiekcie</b></p> <p><b>Możliwość wypożyczenia poza obiektem</b></p> <p><b>Dodatkowe informacje</b></p>	<b>EKRAN NEC X551S</b>		<b>EKRAN LED 5X3</b>	 
	55"		500 x 300	
	4		1	
	✓		✓	
	✗		✓	
<ul style="list-style-type: none"> <li>rozdzielczość 1920 x 1080</li> </ul>	<ul style="list-style-type: none"> <li>możliwość pracy na zewnątrz</li> <li>jasność <math>\geq 1,000</math> nitów</li> <li>możliwość dowolnej konfiguracji - moduły 50x50 cm</li> <li>możliwość postawienia na stelażu lub podwieszenia na konstrukcji</li> </ul>			

## NOŚNIKI REKLAMOWE

Produkt

Wymiary w cm  
(dł. x szer. x wys.)

Liczba

Możliwość wypożyczenia w obiekcie

Możliwość wypożyczenia poza obiektem

Dodatkowe informacje

# NOŚNIKI REKLAMOWE

ROLL UP  
ELEKTRONICZNY

61,3 x 169,5 x 6,8

3

✓

✓

- rozdzielczość 384 x 1080 px



EKRAN  
TOTEM  
ZEWNĘTRZNY

nd.

4

✓

✗

- 55 cali
- 3 szt dwustronne przed każdym wejściem do hali
- 1 szt przed głównym wejściem do budynku AMBEREXPO

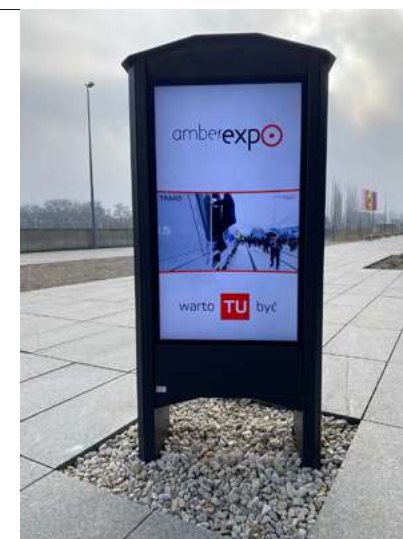
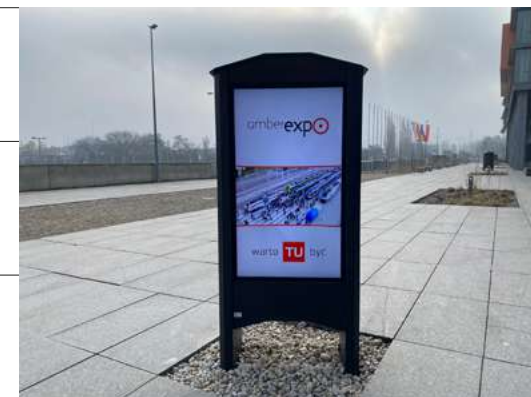

## NOŚNIKI REKLAMOWE

centrum konferencyjne  
antresola

# NOŚNIKI REKLAMOWE / EKRANY DS



### EKRANY LED / 1920X1080

#### SALA 1C

rozmiar 5,76m x 3,24m  
pp2.5

#### SALA 4

rozmiar 5,76m x 3,24m  
pp2.5

#### SALA 2

rozmiar 3,84 x 2,16 m  
pp2.0

### EKRAN POZIOM / 1920X1080

antresola A, B, C – 3 szt.  
restauracja – 1 szt.  
VIP rooms – 6 szt.

### EKRAN PION / 1080X1920

centrum konferencyjne  
SALA 1A – 1 szt.  
SALA 1B – 1 szt.  
SALA 1C – 1 szt.  
SALA 2 – 1 szt.  
SALA 3 – 1 szt.  
SALA 4 – 2 szt.  
VIP 1 – 1 szt.  
VIP 2 – 1 szt.

## NOŚNIKI REKLAMOWE

hol główny  
foyer  
przed wejściem do:  
hal  
biurowca  
restauracji/UM

# NOŚNIKI REKLAMOWE / EKRANY DS



**VIDEO WALL**  
6 x 3840x2160

**INFOMAT**  
8 x 1080x1920

**EKRAN POZIOM / 1920X1080**  
wejście CK - 1 szt.  
metalowa klatka - 1 szt.

## NOŚNIKI REKLAMOWE

# NOŚNIKI REKLAMOWE

Produkt

STOJAK NA PROSPEKTY

Wymiary w cm  
(dł. x szer. x wys.)

nd.

Liczba

7

Możliwość wypożyczenia w obiekcie

✓

Możliwość wypożyczenia poza obiektem

✗

Dodatkowe informacje

- do lad recepcyjnych



TABLICE POSTEROWE METALOWE

125 x 190

51

✓

✓





## NOŚNIKI REKLAMOWE

Produkt

Wymiary w cm  
(dł. x szer. x wys.)

Liczba

Możliwość  
wypożyczenia  
w obiekcie

Możliwość  
wypożyczenia  
poza obiektem

Dodatkowe informacje

# NOŚNIKI REKLAMOWE

EKSPOZYTOR DUŻY

170 x 170

5

✓

✓

- przy 4 ścianach  
możliwość usta-  
wienia 5 sztuk



EKSPOZYTOR MAŁY

120 x 170

7

✓

✓

- przy 4 ścianach  
możliwość usta-  
wienia 7 sztuk





## NOŚNIKI REKLAMOWE

# NOŚNIKI REKLAMOWE

Produkt

KUBIK

Wymiary w cm  
(dł. x szer. x wys.)

102 x 102 x 250.

Liczba

24

Możliwość  
wypożyczenia  
w obiekcie

✓

Możliwość  
wypożyczenia  
poza obiektem

✓

Dodatkowe informacje



# WYPOSAŻENIE IT

## WYPOSAŻENIE IT

# WYPOSAŻENIE IT

Produkt

BOSCH LBB 3443

Wymiary w cm  
(dł. x szer. x wys.)

nd.

Liczba

400

Możliwość  
wypożyczenia  
w obiekcie

✓

Możliwość  
wypożyczenia  
poza obiektem

✗

Dodatkowe informacje

- w komplecie z odbiornikami BOSCH



ROUTER ASUS  
RT-AC1200G+

nd.

90

✓

✗

- zasilacz
- Dwuzakresowy
- przełącznik 5 port Gigabit
- port USB z możliwością obsługi modemów LTE



## WYPOSAŻENIE IT

Produkt

Wymiary w cm  
(dł. x szer. x wys.)

Liczba

Możliwość  
wypożyczenia  
w obiekcie

Możliwość  
wypożyczenia  
poza obiektem

Dodatkowe informacje

# WYPOSAŻENIE IT

LAPTOP	 <p><b>TYLKO JAKO WYPOSAŻENIE SAL CK</b></p>
nd.	
5	
✓	
✗	
<ul style="list-style-type: none"> <li>• zasilacz</li> <li>• 14 mat</li> <li>• i5</li> <li>• 8GB RAM</li> <li>• 120GB SSD</li> <li>• Windows 10 PRO</li> </ul>	

PLAYER MEDIA  
CONTENT  
SAMSUNG

nd.

3

✓

✗

- zasilacz
- pilot
- możliwość podłączenia do każdego ekranu/telewizora/monitora i zadanie wyświetlania dowolnego materiału foto/video



# NAGŁOŚNIENIE

## NAGŁOŚNIENIE

Produkt

Wymiary w cm  
(dł. x szer. x wys.)

Liczba

Możliwość  
wypożyczenia  
w obiekcie

Możliwość  
wypożyczenia  
poza obiektem

Dodatkowe informacje

# NAGŁOŚNIENIE

D-BOX  
RADIAL PRO DI

nd.

4

✓

✗



GŁOSNIK MOBILNY  
BOSE

nd.

1

✓

✗



- zasilanie bateryjne
- 2 kanały
- streaming
- bluetooth

## NAGŁOŚNIENIE

Produkt

Wymiary w cm  
(dł. x szer. x wys.)

Liczba

Możliwość  
wypożyczenia  
w obiekcie

Możliwość  
wypożyczenia  
poza obiektem

Dodatkowe informacje

# NAGŁOŚNIENIE

KOLUMNY  
GŁOŚNIKOWE  
MONACOR TXA 1000

nd.

6

✓

✗

- kolumny przenośne
- zestawie ze stojakiem STAGE LINE



KONSOLA  
DŹWIĘKOWA  
YAMAHA MG 102C

nd.

1

✓

✗

- 5 kanałowa



ELEMENT STAŁY  
DOPOSAŻENIE SAL CK



## NAGŁOŚNIENIE

# NAGŁOŚNIENIE

Produkt

KONSOLA  
DŹWIĘKOWA  
SOUNDCRAFT SI  
EXPRESSION

Wymiary w cm  
(dł. x szer. x wys.)

nd.

Liczba

1

Możliwość  
wypożyczenia  
w obiekcie

✓

Możliwość  
wypożyczenia  
poza obiektem

✗

Dodatkowe informacje

- mikser cyfrowy



ELEMENT STAŁY  
DOPOSAŻENIE SAL CK

KONSOLA  
DŹWIĘKOWA  
SOUNDCRAFT FX16II

nd.

2

✓

✗

- 16 kanałów,  
analogowy



## NAGŁOŚNIENIE

Produkt

Wymiary w cm  
(dł. x szer. x wys.)

Liczba

Możliwość  
wypożyczenia  
w obiekcie

Możliwość  
wypożyczenia  
poza obiektem

Dodatkowe informacje

# NAGŁOŚNIENIE

Mikrofon  
TOA WM 5220 C1

nd.

12

✓

✗

- bezprzewodowy
- do ręki
- w zestawie z odbiornikiem



MIKROFON POJEM-  
NOŚCIOWY AUDIX  
ATS1

nd.

2

✓

✗

- mikrofon od-  
czepialny od  
podstawy



## NAGŁOŚNIENIE

Produkt

Wymiary w cm  
(dł. x szer. x wys.)

Liczba

Możliwość  
wypożyczenia  
w obiekcie

Możliwość  
wypożyczenia  
poza obiektem

Dodatkowe informacje

# NAGŁOŚNIENIE

STOJAK NA  
MIKROFON  
DYNAWID

nd.

6

✓

✗

• niski



Stojak na mikrofon  
DYNAWID

nd.

5

✓

✗

• wysoki



# ELEKTRYKA

## ELEKTRYKA

Produkt

Wymiary w cm  
(dł. x szer. x wys.)

Liczba

Możliwość  
wypożyczenia  
w obiekcie

Możliwość  
wypożyczenia  
poza obiektem

Dodatkowe informacje

## ELEKTRYKA

AGREGAT  
PRĄDOTWÓRCZY

nd.

2

✓

✓

- czas pracy przy 100% obciążenia 10h
- moc maksymalna 7.0 kw
- napięcie znamionowe 230V – 50H



HALOGEN LED

nd.

✓

✓



## ELEKTRYKA

# ELEKTRYKA

Produkt

PROMIENNIK  
GRZEWCZY

Wymiary w cm  
(dł. x szer. x wys.)

nd.

Liczba

8

Możliwość  
wypożyczenia  
w obiekcie

✓

Możliwość  
wypożyczenia  
poza obiektem

✓

Dodatkowe informacje



PRÓG KABLOWY  
TYP 2

90

400

✓

✓

• 5 komorowe



## ELEKTRYKA

# ELEKTRYKA

Produkt

Wymiary w cm  
(dł. x szer. x wys.)

Liczba

Możliwość  
wypożyczenia  
w obiekcie

Możliwość  
wypożyczenia  
poza obiektem

Dodatkowe informacje

ROZDZIELNIA  
ELEKTRYCZNA  
TYP 3

310x156x435

2

✓

✓

- R-BOX 380R-13  
(4x230V+16A  
+32A)



ROZDZIELNIA  
ELEKTRYCZNA  
TYP 1

230x157x335

15

✓

✓

- R-BOX  
300R-9(6x230V)





## ELEKTRYKA

# ELEKTRYKA

Produkt

ROZDZIELNIA  
ELEKTRYCZNA  
TYP 2

Wymiary w cm  
(dł. x szer. x wys.)

310x156x435

Liczba

15

Możliwość  
wypożyczenia  
w obiekcie

✓

Możliwość  
wypożyczenia  
poza obiektem

✓

Dodatkowe informacje

- R-BOX  
380R-13(6x230V)



# SALE KONFERENCYJNE

**SALE  
KONFERENCYJNE**

# SALA 1A

Produkt

PROJEKTOR  
EPSON EB 1920W

Wymiary w cm  
(dł. x szer. x wys.)

nd.

Liczba

1

Możliwość  
wypożyczenia  
w obiekcie

✓

Możliwość  
wypożyczenia  
poza obiektem

✗

Dodatkowe informacje

- rozdzielczość WXGA (1280x800)
- pilot



EKRAN

400 x 240 cm

1

✓

✗

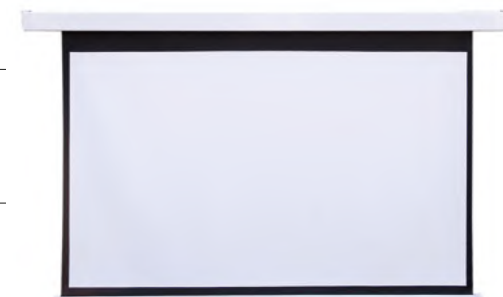

**SALE  
KONFERENCYJNE**

# SALA 1A – TŁUMACZENIA SYMULTANICZNE

Produkt

Wymiary w cm  
(dł. x szer. x wys.)

Liczba

Możliwość  
wypożyczenia  
w obiekcie

Możliwość  
wypożyczenia  
poza obiektem

Dodatkowe informacje

**BOSCH  
DCN-IDESK-D**

nd.

6

✓

✗

- pulpit tłumacza



**BOSCH INT TX 04**

nd.

1

✓

✗

- nadajnik Integrus



**SALE  
KONFERENCYJNE**

# SALA 1A – TŁUMACZENIA SYMULTANICZNE

Produkt

BOSCH LBB  
4511/00

Wymiary w cm  
(dł. x szer. x wys.)

nd.

Liczba

4

Możliwość  
wypożyczenia  
w obiekcie



Możliwość  
wypożyczenia  
poza obiektem



Dodatkowe informacje

- promiennik pod-  
czerwieni Integrus



**SALE  
KONFERENCYJNE**

# SALA 1B

Produkt

PROJEKTOR  
EPSON EB 1920W

Wymiary w cm  
(dł. x szer. x wys.)

nd.

Liczba

4

Możliwość  
wypożyczenia  
w obiekcie

✓

Możliwość  
wypożyczenia  
poza obiektem

✗

Dodatkowe informacje

- rozdzielczość WXGA (1280x800)
- pilot



EKRAN

400 x 240 cm

1

✓

✗



**SALE  
KONFERENCYJNE**

# SALA 1B

Produkt

Wymiary w cm  
(dł. x szer. x wys.)

Liczba

Możliwość  
wypożyczenia  
w obiekcie

Możliwość  
wypożyczenia  
poza obiektem

Dodatkowe informacje

**BOSCH  
DCN-IDESK-D**

nd.

6

✓

✗

- pulpit tłumacza



**BOSCH INT TX 04**

nd.

1

✓

✗

- nadajnik Integrus





**SALE  
KONFERENCYJNE**

# SALA 1B

Produkt

**BOSCH LBB  
4511/00**

Wymiary w cm  
(dł. x szer. x wys.)

nd.

Liczba

4

Możliwość  
wypożyczenia  
w obiekcie

✓

Możliwość  
wypożyczenia  
poza obiektem

✗

Dodatkowe informacje

- promiennik pod-  
czerwieni Integrus



**SALE  
KONFERENCYJNE**

# SALA 1C

Produkt

EKRAN LED

Wymiary w cm  
(dł. x szer. x wys.)

5,76x3,24

Liczba

1

Możliwość  
wypożyczenia  
w obiekcie

✓

Możliwość  
wypożyczenia  
poza obiektem

✗

Dodatkowe informacje

- PP2.5 rozdzielczość skalowana 4K
- 4 mikrofony cyfrowe



BOSCH  
DCN-IDESK-D

nd.

6

✓

✗

- pulpit tłumacza



**SALE  
KONFERENCYJNE**

## SALA 1C – TŁUMACZENIA SYMULTANICZNE

Produkt

BOSCH INT TX 04

Wymiary w cm  
(dł. x szer. x wys.)

nd.



Liczba

1

Możliwość  
wypożyczenia  
w obiekcie

✓

Możliwość  
wypożyczenia  
poza obiektem

✗

Dodatkowe informacje

• nadajnik Integrus

BOSCH LBB  
4511/00

nd.



4

✓

✗

• promiennik pod-  
czerwieni Integrus

**SALE  
KONFERENCYJNE**

# SALA 2

Produkt

EKRAN LED

Wymiary w cm  
(dł. x szer. x wys.)

3,84 x 2,16

Liczba

✓

Możliwość  
wypożyczenia  
w obiekcie

✗

Możliwość  
wypożyczenia  
poza obiektem

Dodatkowe informacje

- PP2.5 rozdzielczość skalowana 4K



SYSTEM  
WIDEOKONFERENCJI

2

✓

✗

- 1 kamera na prezydium
- 1 kamera na sale konferencyjną
- wideokonferencyjna matryca mikrofonowa na suficie



**SALE  
KONFERENCYJNE**

# SALA 3

Produkt

EKRAN

Wymiary w cm  
(dł. x szer. x wys.)

250 x 160

Liczba

1

Możliwość  
wypożyczenia  
w obiekcie

✓

Możliwość  
wypożyczenia  
poza obiektem

✗

Dodatkowe informacje



PROJEKTOR  
EPSON EB 1920W

nd.

1

✓

✗

- rozdzielczość WXGA (1280x800)
- pilot



**SALE  
KONFERENCYJNE**

## SALA 4

Produkt

EKRAN LED

Wymiary w cm  
(dł. x szer. x wys.)

5,76 x 3,24

Liczba

1

Możliwość  
wypożyczenia  
w obiekcie

✓

Możliwość  
wypożyczenia  
poza obiektem

✗

Dodatkowe informacje

- PP2.5 rozdzielczość skalowana 4K



# KONTENERY

## KONTENERY

# KONTENERY

Produkt

Wymiary w cm  
(dł. x szer. x wys.)

Liczba

Możliwość  
wypożyczenia  
w obiekcie

Możliwość  
wypożyczenia  
poza obiektem

Dodatkowe informacje

KONTENER  
PRYSZNICOWY

243 x 606

1

✓

✓

- 6 szt kabin prysznicowych
- 4 szt umywalki
- 2 szt bojler elektryczne



KONTENER  
SANITARNY D/M

243 x 606

1

✓

✓

- 3 szt kabin wc
- 2 szt pisuary
- 2 szt umywalki



**MOŻLIWOŚĆ ŁĄCZENIA Z KONTENEREM  
PRYSZNICOWYM**



## KONTENERY

# KONTENERY

Produkt

KONTENER  
BIUROWY

Wymiary w cm  
(dł. x szer. x wys.)

243 x 606

Liczba

5

Możliwość  
wypożyczenia  
w obiekcie

✓

Możliwość  
wypożyczenia  
poza obiektem

✓

Dodatkowe informacje



**MOŻLIWOŚĆ ŁĄCZENIA DŁUŻSZYM BOKIEM**

KONTENER  
SANITARNY D/M

244 x 606

1

✓

✓

Część Damska

- 3 szt kabiny wc
- 2 szt umywalki
- 1 szt przewijak dla niemowląt

Część Męska

- 1 szt kabina wc
- 3 szt pisuary
- 2 szt umywalki



## KONTENERY

Produkt

Wymiary w cm  
(dł. x szer. x wys.)

Liczba

Możliwość  
wypożyczenia  
w obiekcie

Możliwość  
wypożyczenia  
poza obiektem

Dodatkowe informacje

# KONTENERY

KONTENER  
SANITARNY D

250 x 606

1

✓

✓

Kontener  
1 częściowy Damski  

- 4 szt kabiny wc
- 2 szt umywalki
- 1 szt przewijak dla niemowląt



KONTENER  
SANITARNY M

244 x 606

1

✓

✓

- 5 szt pisuary
- 5 szt kabin wc
- 2 szt umywalka



## KONTENERY

Produkt

Wymiary w cm  
(dł. x szer. x wys.)

Liczba

Możliwość  
wypożyczenia  
w obiekcie

Możliwość  
wypożyczenia  
poza obiektem

Dodatkowe informacje

# KONTENERY

KONTENER  
SANITARNY D/M

244 x 60

1

✓

✓

Część Damska  

- 3 szt kabiny wc
- 2 szt umywalki

Część Męska  

- 3 szt kabiny wc
- 2 szt. umywalki



KONTENERY  
GASTRONOMICZNE

606 x 240

4

✓

✓

- 2 szt kontenery lewostronne
- 2 szt kontenery prawostronne



## KONTENERY

# KONTENERY

Produkt

KONTENER  
BIUROWO  
MAGAZYNOWY

Wymiary w cm  
(dł. x szer. x wys.)

243 x 606

Liczba

1

Możliwość  
wypożyczenia  
w obiekcie

✓

Możliwość  
wypożyczenia  
poza obiektem

✓

Dodatkowe informacje

- magazyn wyposażony w regały /półki



KONTENER  
BIUROWO /  
MAGAZYNOWY

243 x 606

1

✓

✓



## KONTENERY

# KONTENERY

Produkt

KONTENER  
MAGAZYNOWY

Wymiary w cm  
(dł. x szer. x wys.)

243 x 606

Liczba

6

Możliwość  
wypożyczenia  
w obiekcie

✓

Możliwość  
wypożyczenia  
poza obiektem

✓

Dodatkowe informacje

- 1 z kontenerów jest wyposażony w regały/półki



[www.amberexpo.pl](http://www.amberexpo.pl)